



Praktische informatie

LANDGOEDFAIR 2024

De stands zijn gesitueerd op het fairterrein en langs 't Klooster, in de authentieke schuren, tenten of op een open plaats, omringd door prachtige natuur.

Tenten en historische gebouwen

- > Tot 1,5 meter vóór en 1,5 meter naast jouw tent mogen producten worden uitgesteld, tenzij anders afgesproken met de organisatie. Wandelpaden dienen te allen tijde vrij te blijven van producten.
- > Het op- of aanbouwen van eigen tent, aanbouw of parasol op/aan de gehuurde standplaats is niet toegestaan, mits in overleg met de organisatie.
- > Het is niet toegestaan achter de tent voorraden op te slaan en/of voortuigen te plaatsen.
- > Indien je een tent boekt waarbij een vuurplaats is inbegrepen, ben je zelf verantwoordelijk voor het meenemen/de aanwezigheid van een geschikte brandblusser. Op last van de brandweer kan i.v.m. extreme droogte het alsnog verboden worden om de vuurplaats te benutten.

Toewijzing standplaats

- > Op het aanmeldformulier kun je je voorkeur voor een standplaats aangeven. Wij trachten zoveel mogelijk aan deze verzoeken te voldoen maar behouden ons het recht voor om een wijziging aan te brengen.
- > Voldoet je inschrijving aan de voorwaarden? Dan ontvang je van ons een digitale bevestiging van je deelname, **pas daarna is je deelname definitief**.
- > Er zijn 140 stands te vergeven, dus reageer snel want vol = vol!
- > Aanmeldingen worden behandeld op volgorde van binnenkomst. Reageer dus tijdig!



TENTEN

ALTEA TENT 2,5 X 5 METER

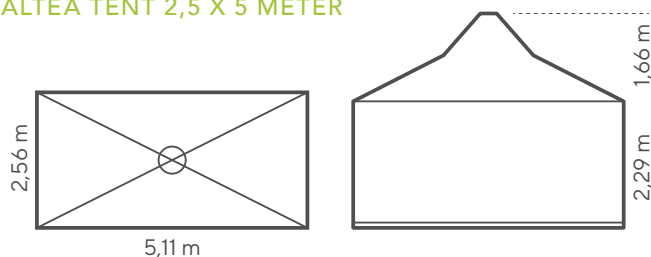

ALTEA TENT 3 X 3 METER

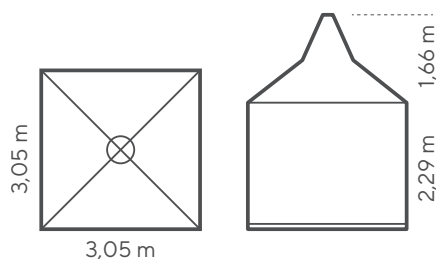

ALTEA TENT 4 X 4 METER

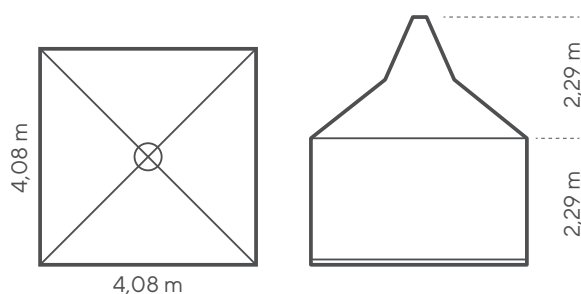

ALTEA TENT 5 X 5 METER

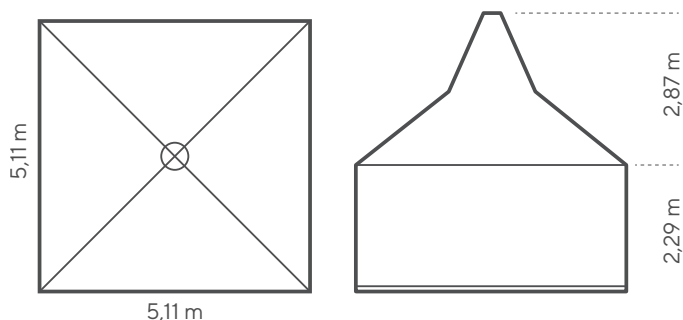

HISTORISCHE GEBOUWEN

KOETSHUIS EN PAARDENSTAL

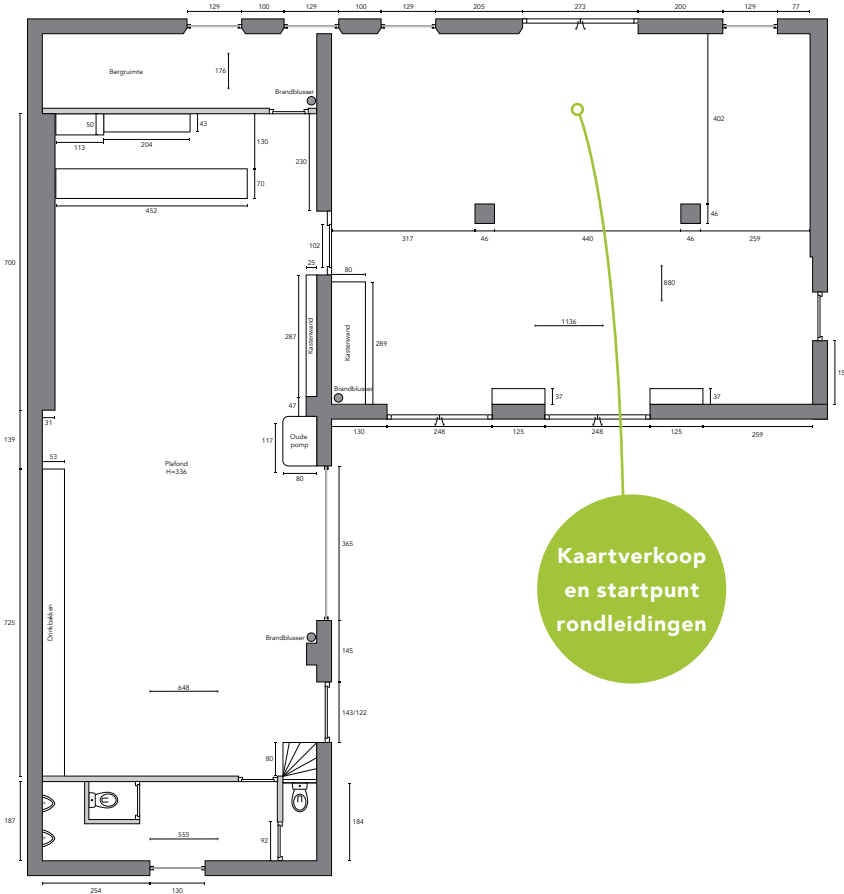

**Kaartverkoop
en startpunt
rondleidingen**

MAALDERIJ

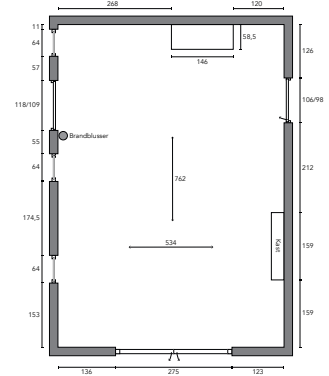

WILDKAMER

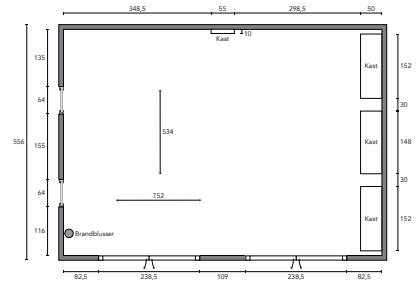

GROTE HOOIBERG

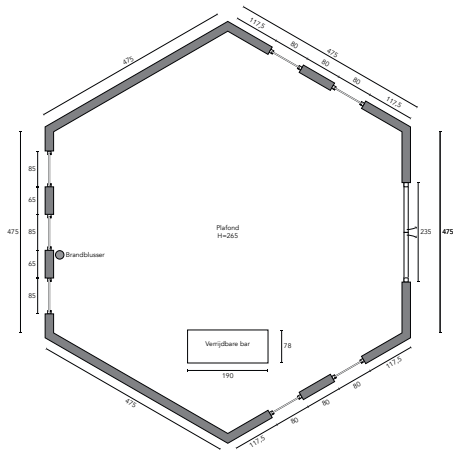

KLEINE HOOIBERG

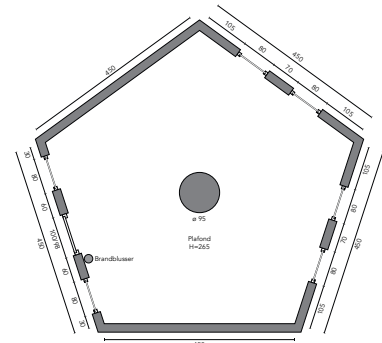

JACHTKAMER

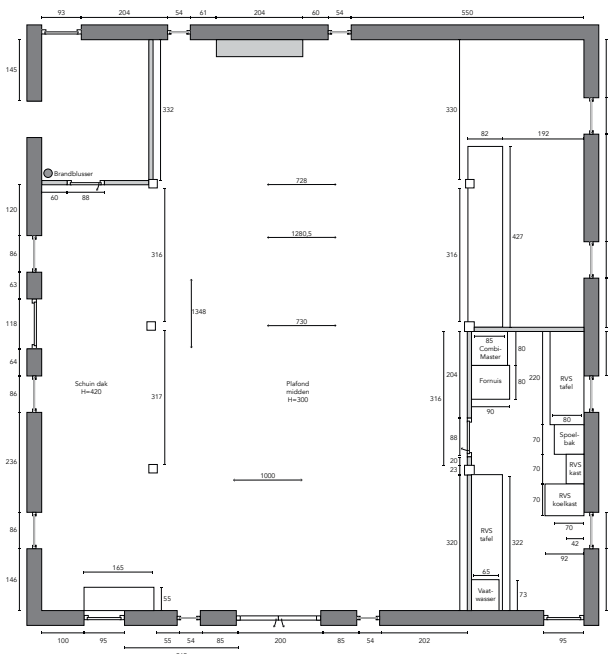



Openingstijden, op-/afbouw en bevoorraden

OPBOUW

Maandag	19 augustus	12.00 - 19.00 uur
Dinsdag	20 augustus	08.00 - 19.00 uur

De deelnemer verplicht zich tijdig met de inrichting van de stand te beginnen, zodat de vastgestelde termijnen niet overschreden worden.

AFBOUW

zondag	25 augustus	19.00 - 21.00 uur
maandag	26 augustus	08.00 - 12.00 uur

OPENINGSTIJDEN LANDGOEDFAIR

Woensdag	21 augustus	10.00 - 18.00 uur
Donderdag	22 augustus	10.00 - 18.00 uur
Vrijdag	23 augustus	10.00 - 18:00 uur
Zaterdag	24 augustus	10.00 - 18.00 uur
Zondag	25 augustus	10.00 - 18.00 uur

TUSSENTIJDEN STAND BEVOORRADEN

Woensdag t/m zondag	08.00 - 9.00 uur
	18.30 - 19.00 uur

Tussen 09.00 en 19.00 uur dient het terrein volledig vrij te zijn van auto's

Toegang tot het terrein

Op de opbouw dag ontvang je je standhoudersbadges (max. 4 stuks) waarmee de standbemanning het terrein op en af kan. Heb je meer dan vier verschillende personen standbemanning tijdens de Landgoedfair, dan kunnen jullie de badges onderling rouleren.

Parkeren voor standhouders

Je dient je auto/bus te parkeren op het daarvoor bestemde parkeerterrein. Parkeren op het fairterrein is **niet** toegestaan. Je loopt het risico op een boete wanneer je dit wel doet.

Nachtbewaking

Namens de organisatie is professionele nachtbewaking aanwezig van maandagavond 19 augustus tot en met maandagochtend 26 augustus 's avonds en 's nachts professioneel bewaakt van 19.00 - 08.00 uur. Er wordt gesurveilleerd over het terrein. Hierdoor is toegang tot het terrein tussen 19.00 en 08.00 uur niet toegestaan.

Betaling door bezoekers

> **Pin/contant.** Je dient er zelf zorg voor te dragen dat bezoekers je product kunnen afrekenen bij je stand. Er is geen geldautomaat op het terrein aanwezig waar bezoekers contant geld kunnen pinnen. We communiceren dit ook naar de bezoekers op onze website.

Relatiekaarten

Iedere standhouder ontvangt relatiekaarten om uit te delen aan relaties/vrienden/familie. Deze geven gratis toegang tot de Landgoedfair op één dag naar keuze. De hoeveelheid kaarten hangt samen met de kosten voor de standhuur..

Kosten	Aantal kaarten
€ 500 - € 1000	4 kaarten
€ 1000 - € 2000	6 kaarten
€ 2000 of meer	8 kaarten





Elektriciteit

- > Stroom en/of nachtstroom is in de loop van dinsdag 20 augustus tot en met zondag 25 augustus beschikbaar voor de standhouders die dit hebben aangevraagd en betaald
- > De organisatie geeft voorkeur voor gebruik van zoveel mogelijk **led lampen**.
- > Om stroomuitval bij de start van de Landgoedfair te voorkomen is het noodzakelijk dat u op 1 stroomblok maximaal 3000 watt aansluit!! Dus geen zware apparaten. Kijk op uw apparaat hoeveel watt deze verbruikt. Mocht u meer blokjes willen, laat het ons dan weten, dan houden we er rekening mee. Hier kunnen kosten aan verbonden zijn.
- > Tussen sluit- en openingstijden wordt de stroomvoorziening afgesloten, tenzij je nachtstroom hebt aangevraagd.
- > Het is strikt verboden stroom van andere aansluitingspunten af te tappen, dan die welke door jou zijn besteld. Als wij constateren dat dit toch gebeurt, zullen wij alsnog **de kosten voor een elektriciteitsaansluiting (à € 250,-)** in rekening brengen.
- > Wij stellen standhouders aansprakelijk voor het gebruik van ondeugdelijke apparatuur die schade aan het elektriciteitssysteem toebrengt.
- > Standhouders dienen zelf zorg te dragen voor eventueel benodigde verlengsnoeren.

Verkoop eten & drinken

- > Het is **niet** toegestaan om dranken met een alcoholpromillage van 15% of meer te verkopen of schenken tijdens de Landgoedfair.
- > Wanneer je zwak-alcoholische dranken (max. 14,9%) presenteert, heb je een ontheffing op de Drank- en Horecawet nodig. Deze ontheffing dien je als standhouder **zelf** aan te vragen bij de Gemeente West Betuwe.
- > Het is standhouders toegestaan eigen producten gratis te laten proeven door de bezoekers en mede-standhouders, mits het miniporties zijn.
- > Wanneer er alcoholhoudende dranken worden geschonken t.b.v. het proeven dient er te allen tijde iemand in het bezit van een SVH diploma aanwezig te zijn in de stand.
- > Standhouders die eten en drinken verkopen/exposeren dienen zich aan de Voorschriften van de Keuringsdienst van Waren te houden die gelden voor evenementen.

Heerlijkheid Mariënwaardt

Heerlijkheid Mariënwaardt | 't Klooster 5 | 4153 RR Beesd | 0345 - 68 70 10 | landgoedfair@marienwaardt.nl
Volg ons  Heerlijkheid Mariënwaardt  [landgoed_marienwaardt](https://twitter.com/landgoed_marienwaardt)

